

Блокираторы и бирки

Блокираторы круглых вентиляей

Универсальные блокираторы круглых вентиляей

Эти продукты блокировки и безопасности являются одной из инноваций Brady. Они предназначены для легкой и быстрой блокировки круглых вентиляей на время проведения ремонтных работ.

Особенность их в том, что они могут блокировать доступ к открытым, закрытым, полу- или частично открытым вентилям. Для полу- и частично открытых позиций вам необходим второй блокирующий рычаг, который заказывается отдельно.

Комплектация: 1 шт.



Возможности блокирования круглых вентиляей в полу- или полностью закрытых позициях позволяют использовать новые блокираторы круглых вентиляей в мониторинге работ установок и протекания процессов в операциях. Изменить позицию вентиляей могут только специалисты, имеющие ключ. Блокираторы идеально подходят также для применения к трубам, которые должны быть всегда открыты (например, противопожарные системы)

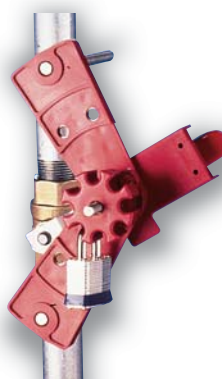

Тип/Размер	Арт.	Макс. размер рычага (толщина x ширина), мм
Универсальный шаровой блокиратор вентиляей (Малый)	065400	19 x 25 мм
Универсальный шаровой блокиратор вентиляей (Большой)	065401	31 x 40 мм
Блокирующий рычаг (Малый)	065402	19 x 25 мм
Блокирующий рычаг (Большой)	065403	31 x 40 мм

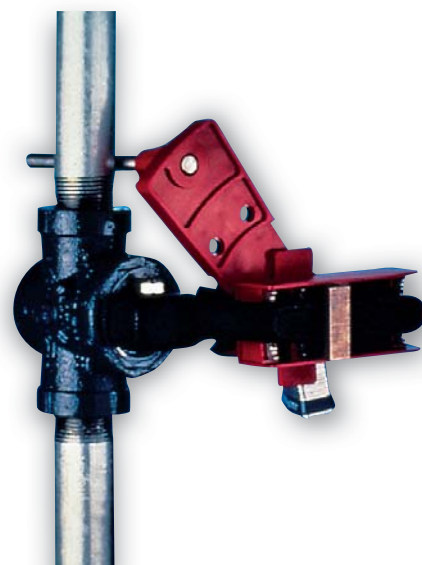
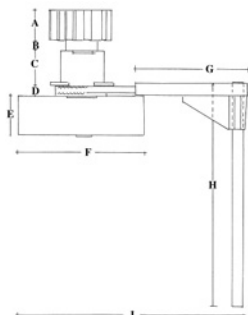

Арт.	A	B	C	D	E	F	G	H	I
065400	25 мм	8 мм	25 мм	8 мм	30 мм	100 мм	70 мм	150 мм	180 мм
065401	25 мм	10 мм	28 мм	13 мм	50 мм	130 мм	120 мм	180 мм	246 мм

Блокирующее устройство для круглых вентиляей

Отличный метод закрытия круглых вентиляей: простая идея, легкое применение.

Запатентованные конструкции позволяют вам осуществлять контроль практически любого уровня вентиляей. Две большие модели используются с замками с дужкой до 9,5 мм

Арт.	Размер вентиляей	Макс. диаметр дужки замка	Мин. длина	Материал
065666	6 - 25 мм	7 мм	25 мм	Нейлон™
065692	6 - 25 мм	9,5 мм	19 мм	Сталь
065669	32 - 76 мм	7 мм	19 мм	Сталь
065693	32 - 76 мм	9,5 мм	19 мм	Сталь

Арт.	A	B	C	D	E	F	G шт.	G О
065666	80	30	60	8	12	71	8	7,5
065692	87	30	50	8	11	63	6	10
065669	150	30	110	10	15	110	15	7,5
065693	150	30	110	10	15	110	7	10

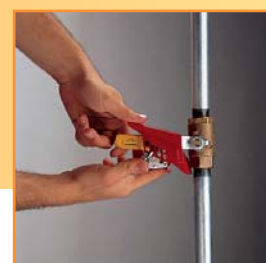
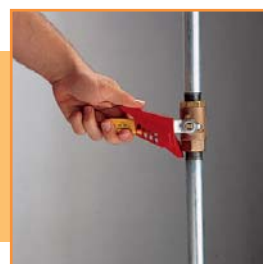
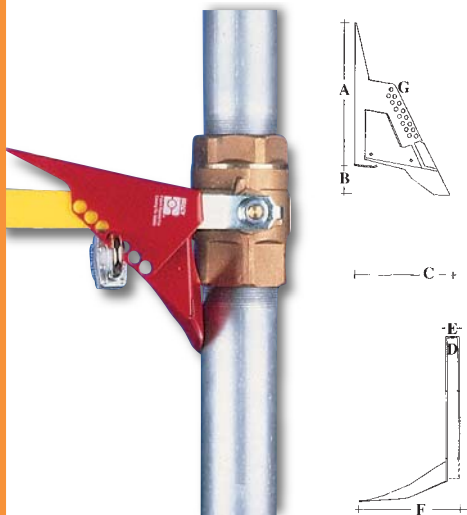

Комплектация: 1 шт.

Блокирующие устройства для вентилялей



Блокиратор круглых вентилялей

Блокиратор круглых вентилялей большого размера предназначен для блокирования широкого ряда вентилялей. Он универсален и легок в использовании. Две части блокиратора охватывают рычаг вентиляля, предохраняя от непроизвольной активации.

Изготовленное из ультражесткого полипропилена, устройство блокирует вентиляли на трубах размером от 12.5 до 31 мм в позициях «открыто» или «закрыто». Кроме того, блокирует трубы диаметром до 72 мм в позиции «закрыто».

Комплектация: 1 шт.

Арт.	Описание
800110	Малое устройство (блокирует вентиляли в позициях «открыто» и «закрыто»)
800111	Большое устройство (трубы диаметром от 50 до 200 мм (блокирует только в позиции «закрыто»)



Блокиратор круглых вентилялей

- Изготовлен из прочного пластика Polурго, устойчив к истиранию и ударам/расколам.
- Не проводит ток.
- Высокоустойчив к воздействию растворителей и других химикатов.
- Устойчив к перепадам температур от -46 до 183°C

Комплектация: 1 шт.

Арт.	Цвет
225340	Красный

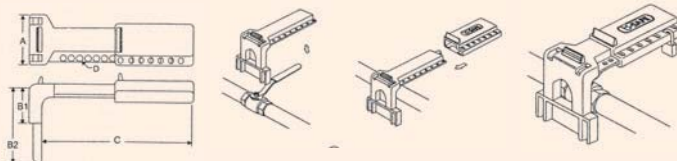

Технические характеристики

Ширина (А)	Высота (В)	Длина рычага (С)	Отверстие замка(Д)
95 мм	125 мм	190 ... 250 мм	8 мм

Блокираторы клапанов

Создан специально для эффективного контроля клапанов!

Features:

- Изготовлено из прочного полипропиленового пластика.
- Абсолютно диэлектричен.
- Высокая устойчивость к воздействию растворителей и других химических веществ.
- Высокая устойчивость к истиранию и ударам/расколам.
- Устойчив к перепадам температур от -46 до 183°C.

Комплектация: 1 шт.

Доступно в 4 цветах:

КРАСНЫЙ, ЖЕЛТЫЙ, ЗЕЛЕНый, СИНИЙ

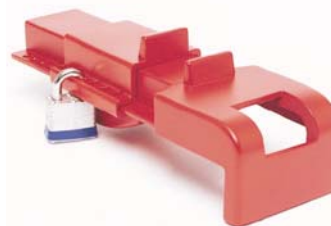

Цвет	Арт. No.
Красный	256960
Желтый	256961
Зеленый	256962
Синий	256963

А	В	С	Д
305 мм	70 мм	102 мм	9.5 мм

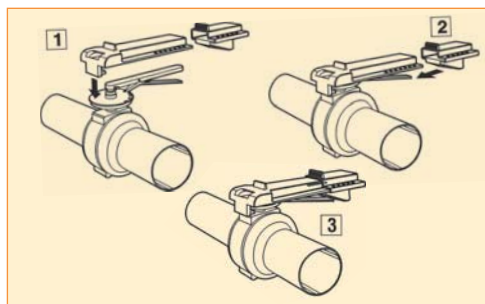
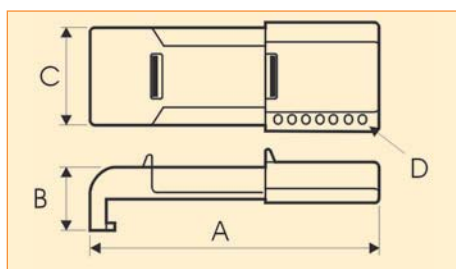

Блокираторы для затворных вентиляей

Раздвижной блокиратор затворных вентиляей

- Универсальный раздвижной блокиратор для вентиляей размером от 25,4 мм до 165 мм.
- Твердый полипропилен, устойчивый к перепадам температур от -45°C до 182°C

Комплектация: 1 шт. Арт. 064

Арт. 064057



Пусковой комплект блокираторов и сумка для переноски

Идеальный пусковой комплект для вентиляей труб.

Состав комплекта:

- 2 x 25-64 мм Блокирующие устройства для затворных вентиляей
- 2 x 64-127 мм Блокирующие устройства для затворных вентиляей
- 2 x Блокираторы круглых вентиляей небольшого размера
- 2 x Блокираторы круглых вентиляей большого размера
- 5 x запоры красного цвета с преднапечатанным текстом безопасности.
- 2 x синие навесные замки (ширина дужки 19 мм)
- 2 x синие навесные замки (ширина дужки 51 мм)
- 10 x блокирующие ярлыки
- 1 x переносная сумка желтого цвета (25 см x 46 см)



Язык	Арт.
Английский	265562
Французский	265565
Немецкий	265564
Датский	265563
Сумка	065780

Раздвижные блокираторы затворных вентиляей

Легкий и простой способ блокировки затворных вентиляей. 5 типоразмеров с диаметром от 2,5 до 32 см, 4 цвета.

Красный и зеленый – для индикации позиций «открыто», «закрыто». Материал: прочный полипропилен, устойчивый к химикатам, высоким температурам и холоду.

Комплектация: 1 шт.

Диаметр круглого	Красный	Желтый	Зеленый	Синий
25 - 64	065560	065590	065595	065585
64 - 127	065561	065591	065596	065586
127 - 165	065562	065592	065597	065587
165 - 254	065563	065593	065598	065588
254 - 320	065564	065594	065599	065589

320 и более (см. Кордовые блокираторы, стр. 131)

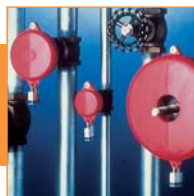

Уникальная особенность: может быть помещен на затворные вентиляей большего размера, чем предназначен

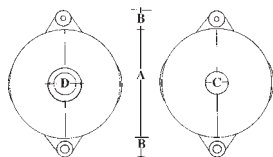
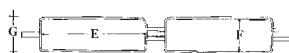

Диаметр круглого элемента, мм	Размер, мм						
	A	B	C	D	E	F	G
25 - 64	75	20	-	19	69	33	39
64 - 127	140	20	30	42	130	36	46
127 - 165	170	20	51	63	167	43	53
165 - 254	270	20	70	90	260	63	70
254 - 320	350	25	75	100	340	70	80



Наш совет:

Используйте блокираторы затворных вентиляей для цветовой идентификации рисков (например, красный = высокий риск, синий = низкий риск) или субстанций (например, желтый = газ, зеленый = вода...) Кроме того, можно использовать цвета для идентификации разных групп вентиляей: красный для электротехники, синий для механики...

Тросовые блокираторы



Тросовые блокираторы Brady

Гибкие высокоэффективные тросовые блокираторы для всех размеров затворных вентилей также могут быть использованы для блокировки нескольких вентилей одним устройством. Легки в использовании, эффективны и отлично различимы.

Тросовые блокираторы Brady предназначены также для многих других применений.

Комплектация: 1 шт.

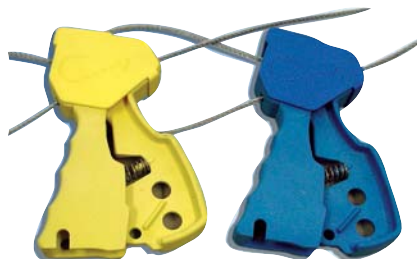

Арт.	Описание
065318	Красный блокиратор + 1,8 м корд-шнур
045191	Синий блокиратор + 1,8 м корд-шнур
045192	Желтый блокиратор + 1,8 м корд-шнур

Арт.	Описание
065319	Дополнительный корд-шнур – 2,4 м
065320	Дополнительный корд-шнур – 3 м

Тросовые блокираторы PRO-LOCK II®

- Множество различных применений в промышленности, торговле, медицине...
- Изготовлено из противоударного сополимерного полипропилена с внутренними деталями из нержавеющей стали.
- Устойчив к ультрафиолету.
- Может использоваться со специальными инструментами.
- Используется вместе с многожильным стальным кордом. Для обеспечения дополнительной визуальной значимости корд имеет ПВХ покрытие того же цвета, что и блокиратор Pro-Lock.

Диаметр Pro-Lock: 50 мм

Длина стандартного корда: 1,50 м

Комплектация: 1 шт.

Другие параметры длин корда доступны по вашему запросу

Арт.	Описание	Материал	Цвет
225203	Pro-Lock + 1.5 кабель	Полипропиленовый молдинг и нержавеющая сталь	Красный
225204	Pro-Lock + 1.5 кабель	Полипропиленовый молдинг и нержавеющая сталь	Зеленый
225205	Pro-Lock + 1.5 кабель	Полипропиленовый молдинг и нержавеющая сталь	Желтый
225206	Специальный инструмент	Полипропилен	Красный
225207	Специальный инструмент	Полипропилен	Зеленый
225208	Специальный инструмент	Полипропилен	Желтый
230746	Кабель – 50 м	Нержавеющая сталь с полипропиленовым покрытием	Красный
230747	Кабель – 50 м	Нержавеющая сталь с полипропиленовым покрытием	Желтый
230748	Кабель – 50 м	Нержавеющая сталь с полипропиленовым покрытием	Зеленый
230749	Зажимы (100 шт.)	Алюминий	

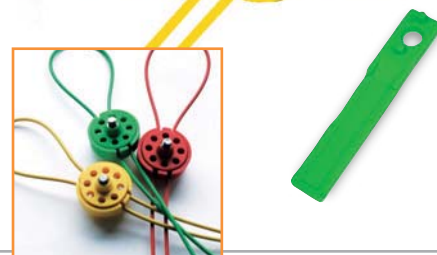

Тросовые блокираторы Brady

Кордовые блокираторы обладают особой гибкостью в применении, благодаря гибкому стальному корду с пластиковым покрытием длиной 1.8 м и уникальному запору, допускающему до 6 замков с максим. диаметром дужки 7 мм.

Кордовый блокиратор предотвращает аварийную или случайную подачу питания.

Комплектация: 1 шт.

Арт.	Описание
800112	Кордовый блокиратор + 1.8 м корд
800113	Дополнительный корд 1.8 м
800114	Кордовый блокиратор + 3 м корд
800115	Дополнительный корд 3 м



Крюки и блокираторы штепсельных разъемов

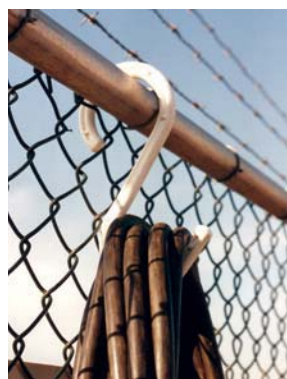

Крюки безопасности

Беспорядок на цеховых полах в течении строительных или ремонтных работ может привести к несчастным случаям и авариям. Электрокабели, кабели сварочных аппаратов, пневмомагистрали, гидравлические и противопожарные шланги, лежащие как попало, могут привести в травмам персонала.

Используя крюки безопасности вы сделаете помещение более опрятным, доступным для движения и безопасным.

- S-образный крюк изготовлен из армированного стеклополиэстера.
- Не проводит тепло и электричество.
- Устойчивость к воздействию температур от -23 до +200°С.
- 2 размера (230 и 310 мм) и 2 цвета.

Комплектация: 1 шт.

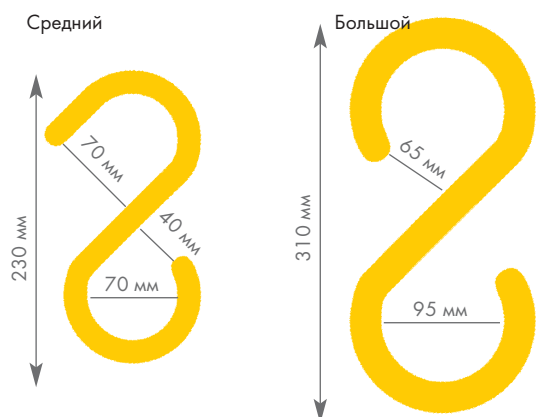

Арт.	Цвет	Тип	Вес, г	Макс. нагрузка, кг
225359	Белый	Средний	120	55
225360	Желтый	Средний	120	55
225361	Белый	Большой	330	190
225362	Желтый	Большой	330	190

Блокираторы для штепсельных разъемов

Предназначены для контроля всех типов соединений, легки в использовании и высокоэффективны против несанкционированного или неправильного применения электрооборудования.

Комплектация : 1 шт.

Размер, мм	Арт.
50 x 50 x 90	065674
80 x 80 x 180	065675

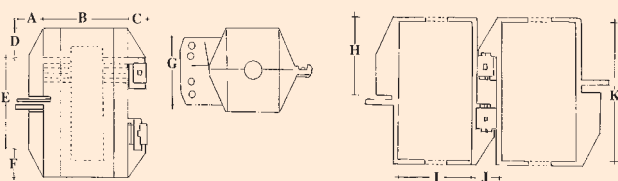
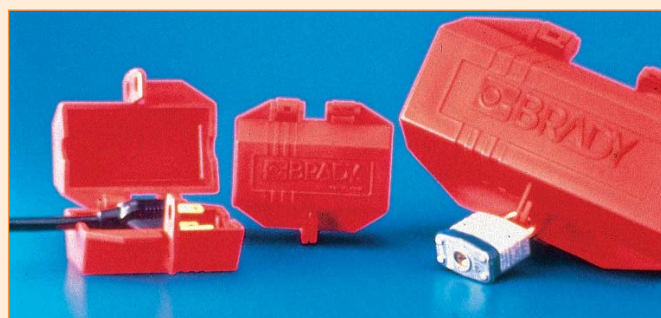

Арт.	Размер, мм										
	A	B	C	D	E	F	G	H	I	J	K
065674	18	50	12	18	52	18	42	45	43	15	81
065675	25	90	16	40	97	40	70	85	76	25	167

Блокираторы для промышленных штепсельных разъемов

Всего 2 разных размера блокираторов используются почти со всеми промышленными разъемами, эффективно защищая от несанкционированного доступа. Небольшой размер используется для разъемов с макс.диаметром до 7 см и длиной 12 см (макс.диаметр кабеля 25 мм), а размер побольше используется для разъемов с макс.диаметром 11.5 см и длиной 25 см (макс.диаметр кабеля 35 мм).

Комплектация : 1 шт.

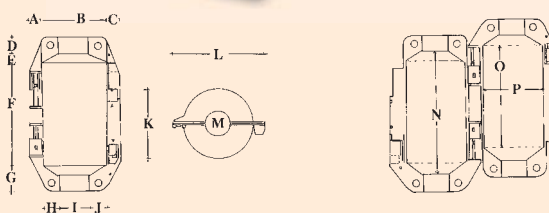

Тип	Диаметр	Длина	Диаметр кабеля	Арт. No.
Small	7 см	12 см	25 мм	065695
Large	11 см	25 см	35 мм	065968

Арт.	Размер, мм															
	A	B	C	D	E	F	G	H	I	J	K	L	M	N	O	P
065695	15	76	15	20	10	125	30	20	36	20	80	106	30	145	120	70
065968	-	-	-	15	-	285	15	18	125	18	120	120	-	286	290	120

Блокираторы, не проводящие ток

Нейлоновые оранжевые блокираторы размером 25.4 мм x 63.5 мм, допускают применение с 6 замками. Легкий вес (всего 28 г). Блокираторы легко перемещаются с одного места на другое. Благодаря яркому флюоресцентному оранжевому цвету легко распознавать блокиратор на расстоянии.

Безопасно и эффективно блокирует несколько видов оборудования.

Диаметр отверстия: 9 мм.

Комплектация: 1 шт.

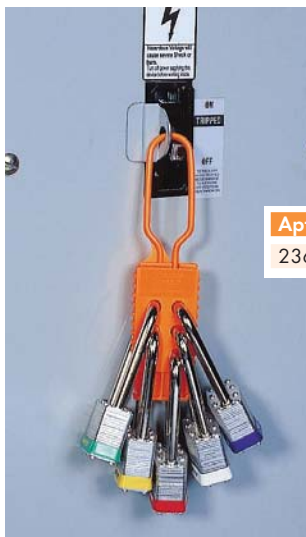

Арт.	Описание
236916	Блокиратор, не проводящий ток

Блокираторы Scissor-Lok™

Универсальная и легкая в использовании блокирующая система для источников питания и силового оборудования.

Может использоваться вместе с замком с размером дужки 19.05 мм. Блокираторы предназначены также для контроля доступа к силовым кабелям, оборудованию, резервуарам, предохранителям.

Изготовлены из устойчивого к жестким внешним условиям и химикатам нейлона, снабжены кордом из стали с виниловым покрытием, длина 0.91 м или 3.04 м. Если вы решили использовать собственный корд, внешний его диаметр должен быть 4.76 мм или меньше.

Комплектация: 1 шт.

Арт.	Описание
236921	Scissor Lok - 914 мм
236922	Scissor Lok - 3 м



Блокираторы пневмомагистралей

Блокираторы вентилей для изолированных пневмомагистралей. Блокираторы Brady подсоединяются к охватывающему приспособлению, изолирующему оборудование от других источников сжатого воздуха. Блокираторы соответствуют стандартам OSHA и приспособляются к охватывающим устройствам размером 6.35 мм, 9.52 мм и 12.7 мм.

Центровка блокиратора позволяет постоянное размещение на пневмошланге и петле. Необходим замок с диаметром дужки 6.35 мм или 6.8 мм.

Комплектация: 1 шт.

Арт.	Описание
064221	Блокиратор для пневмомагистрали



Большой блокиратор электро- или пневмомагистралей

Блокираторы подходят к большому разнообразию электросоединений и коннекторов пневмомагистралей диаметром до 89 мм и длиной 127 мм. Отверстия охватывают электрокабель или охват шланга сжатого воздуха. Блокираторы предназначены для соединений 110В, 220В и 550В.

Комплектация: 1 шт..

Арт.	Описание
800126	Большой блокиратор электрокабелей и пневмомагистралей



Блокираторы BRADY для миниатюрных прерывателей

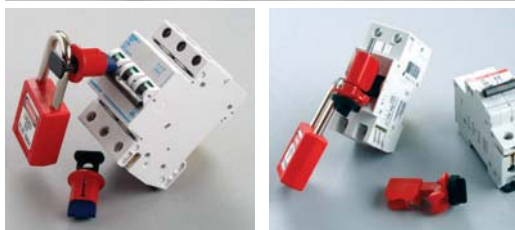

Блокираторы для прерывателей

- Безопасный и эффективный метод блокировки прерывателей евростандарта.
- Блокираторы НЕ ТРЕБУЮТ ПРИМЕНЕНИЯ ИНСТРУМЕНТА ДЛЯ УСТАНОВКИ!
Блокираторы легко устанавливаются при помощи кнопки включения.
У блокираторов Tie Bar есть специальное удобное колесо-бегунок для быстрого применения.
- предназначены для одиночных и мульти- прерывателей.
- Рекомендуем применять вместе с замками безопасности Xenou Brady или другими замками BRADY.
Блокираторы применяются с замками с диаметром дужки до 6 мм
Материал: очень прочный стеклонейлон
Каждый из этих блокираторов выпускается в индивидуальной упаковке, упаковке на 6 шт. или блоком

4 различных типа:

POS	Стандартные выходы
PIS	Стандартные входы
POW	Широкие выходы
TBLO	Блокиратор Tie Bar

Общий обзор евро-прерывателей

POS	TBLO	PIS	POW
Allen-Bradley	Legrand Multi Pole	E-T-A Single Pole	Merlin Gerin High Amperage
ABB	Merlin Gerin High Amperage	GE Vynckier	Siemens Single Pole
Buschmatt	Siemens Multi Pole	Kapp	
Clipsal		Legrand	
E-T-A		Sursum	
E&G			
Faz			
Hager			
Legrand Single Pole			
Merlin Gerin			
Proteus			
Wylex			

Арт.	# / Упаковка	Тип
090844	1	POS
090845	6	POS
090846	блок	POS
090847	1	PIS
090848	6	PIS
090849	блок	PIS
090850	1	POW
090851	6	POW
090852	блок	POW
090853	1	TBLO
090854	6	TBLO
090855	блок	TBLO

Обзор прерывателей евростандарта по принадлежности к бренду

Бренд	Фазы	Модель	ТИП
ABB	1	S222	POS
ABB	1	F374	POS
ABB	1	S251, S261, S263	POS
ABB	1	S272, S253	POS
ABB	3	S253	POS
AEG	2	E82S	PIS
Allen-Bradley	1, 2, 3	1492-CB1, 2, 3	POS
Buschmat	1	S46	POS
Clipsal	1	4CB116	POS
Clipsal	3	4CB320	POS
E-T-A	1	911225	PIS
E-T-A	2	911220G	POS
FAZ	4	C16	POS
FAZ	1	C16	POS
GE Vynckier	3	Series E	PIS
GE Vynckier	3	Series G	PIS
GE Vynckier	4	Series E	PIS
GE Vynckier	1	Series G	PIS
GE Vynckier 16 A	2	Series E	PIS
GE Vynckier C16, 16A	1	Series E	PIS
Hager	3	453717	POS
Hager	2	MW216A	POS
Hager	4	MW620A	POS
Kapp	1	LS68	PIS
Legrand	2	01935	TBLO
Legrand	3	01980	TBLO

Бренд	Фазы	Модель	ТИП
Legrand	4	01980	TBLO
Legrand	2	04302	PIS
Legrand	3	06469	PIS
Legrand	1	01908	POS
Merlin Gerin	3	C80A	TBLO/POW
Merlin Gerin	2	B100A	TBLO/POW
Merlin Gerin	1	C60N	POS
Merlin Gerin	1	C32N	POS
Merlin Gerin	2	C60N	POS
Merlin Gerin	4	C60N	POS
Merlin Gerin	3	C32N	POS
Merlin Gerin	3	C45AD	POS
Proteus	1	C16	POS
Proteus	1	C6	POS
Proteus	3	C6	POS
Siemens 17U	2	5SQ12	TBLO
Siemens 17U	3	5SQ13	TBLO
Siemens 17U	4	5SQ16	TBLO
Siemens 17U	1	5SQ11	POW
Siemens B32	1	5SX21	POW
Siemens C10	1	5SX1	POW
Siemens C32	2	5SX1-2	TBLO
Siemens C70	3	5SX13	TBLO
Siemens L20A	3	5SN2-2	TBLO
Sursum	3	EA53	PIS
Wylex	2	WRS40/2	POS

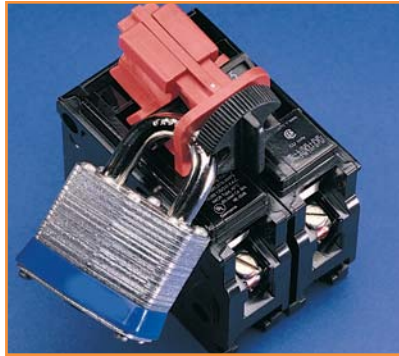

Универсальный многофазный блокиратор предназначен для работы с большинством двух- и трехфазных прерывателей при использовании поперечной стяжки.

Универсальный блокиратор многофазных прерывателей

Блокиратор предназначен для работы с пакетными многофазными прерывателями. Очень удобны, так как не нужны саморазмыкающиеся стяжки.

Применения : GE, ITE, Sylvania, Challenger, Bryant, Westinghouse и General Switch Co.

Арт.	Комплектация
066321	1 шт
066320	6 шт. в комплекте



Блокиратор однофазных прерывателей

Блокирует большинство прерывателей известных производителей. Простая конструкция фиксируется на переключателе прерывателя и допускает замок с дужкой диаметром до 7,1 мм или же нейлоновый хомут

Арт.	Комплектация
065387	1 шт.
065688	6 шт. в комплекте



Блокираторы Brady предоставляют вам новый уровень безопасности и удобства.



Блокиратор для прерывателей с завышенным размером

Блокирующий фрагмент завышенного размера для прерывателей 480/600 Вольт до 63,5 мм шириной при толщине 22,2 мм.

Арт.	Комплектация
065329	1 шт.
065321	6 шт. в комплекте

Блокираторы для прерывателей "No Hole"

Этот тип блокираторов предназначен для большинства однофазных прерывателей.

Легко устанавливаются и обеспечивают предотвращение доступа.

Диаметр дужки замка до 7.1 мм.

Параметры языка переключателя:

277 - 16.5 мм шириной при толщине 11.6 мм.

480/600 - 41.2 мм шириной при толщине 13.9 мм.

Арт.	Описание	
065396	Блокиратор для 277 Вольт	1 шт.
065965	Блокиратор для 277 Вольт	6 шт. в комплекте
065397	Блокиратор для 480/600 Вольт	1 шт.
065966	Блокиратор для 480/600 Вольт	6 шт. в комплекте



ШАГ 1



ШАГ 2



ШАГ 3

Блокирующие наклейки

Блокираторы совместимы с прерывателями "No Hole" 277 и 480/600 Вольт. Надежная блокировка для жестких переключателей и переключателей с большим углом переключения. Режим фиксации можно использовать только в случае необходимости.

Арт.	Описание	
065404	277 Вольт/Общее применение	6 шт. в комплекте
065406	480/600 Вольт/Общее применение	6 шт. в комплекте

Замки и аксессуары

Замки

Комплекты по 6 замков

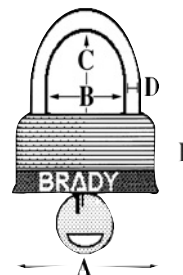

Ширина дужки	Размер, мм				
	A	B	C	D	E
19 мм	40	16	19	7	36
38 мм	40	16	38	7	36
51 мм	40	16	51	7	36



Эти замки поставляются по системе **Одинаковый Ключ и Мастер Ключ**. Это позволяет вам заказать эти замки для целей вашей организации.

Высококачественные замки Brady идеально подходят для совместного применения с блокираторами. Изготовлены: корпус – нержавеющая сталь, дужки – никелированная сталь.

Ширина замка 38 мм, диаметр дужки 7 мм. 2 ключа из латуни к каждому замку.

6 различных цветов бампера для обеспечения легкой визуальной идентификации принадлежности к департаменту (напр., ремонтный) или бригаде (напр., электрики)

Комплектация: 6 замков

Ширина дужки	Синий	Черный	Белый	Красный	Зеленый	Желтый
19 мм	265374	265382	265383	265384	265385	265386
38 мм	230740	230741	230742	230743	230744	230745
51 мм	265528	265529	265530	265531	265532	265533

Отдельно вы можете заказать цветные бамперы для замены на замках.

Арт. No.	Цвет
230750	Желтый
230751	Черный
230752	Красный
230753	Синий
230754	Зеленый
230755	Белый

Комплектация: 6 шт.

Пример:



Система Мастер ключ

Каждый член бригады получает свой индивидуальный замок. Все замки могут быть открыты/закрыты матером участка при помощи Ключа мастера.

Система Мастер ключ может быть расширена до нескольких бригад.

В этом случае каждая бригада получает свой Мастер ключ и все замки всех бригад могут быть при необходимости открыты Гранд Мастер ключом.

Максимально 20 различных групп на 1 Мастер ключ

Комплектация: 6 замков

Закажите в BRADY

Проконсультируйтесь у специалистов Brady о ценах и специальных характеристиках

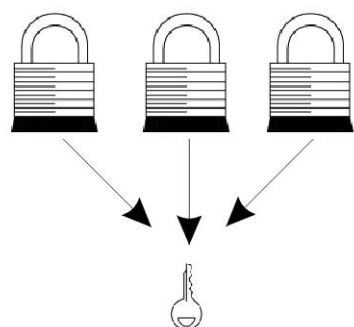

Система Одинаковый ключ

Все ключи от всех замков одинаковы. Замки могут быть заказаны вами в цветовой кодировке, и все члены бригады смогут открыть любой замок этой системы.

Комплектация: 6 замков системы Одинаковый ключ

Ширина дужки	Синий	Черный	Белый	Красный	Зеленый	Желтый
19 мм	230700	230701	230702	230703	230704	230705
51 мм	230706	230707	230708	230709	230710	230711



Цветные алюминиевые замки

Цветные алюминиевые замки созданы для применения в промышленных условиях. Твердый алюминиевый корпус замков покрыт сверх прочной порошковой оболочкой. Легковесные и устойчивые к коррозии корпуса обладают закаленными хромированными дужками. Диаметр дужки 6,3 мм. Каждый замок в комплекте с двумя ключами. Идентификация наносится на ключ. Комплектация: 6 замков

КА = система Одинаковый ключ

Ширина дужки	Красный КА	Оранжевый КА	Желтый КА	Синий КА	Зеленый КА	Черный КА
25 мм	063011 230712	063012 230713	063013 230714	063014 230715	063015 230716	063016 230717
38 мм	063287 230721	063295 230723	063285 230719	063284 230718	063286 230720	063293 230722



Блокирующие замки безопасности

Уникальная конструкция этих специализированных замков разработана специально для блокирования доступа. Каждый замок в комплекте с одним ключом.

Особенности замков безопасности:

- Легковесный корпус замка Хероу® тоньше стандартных замков, его легко использовать и перемещать.
- Шероховатая прочная конструкция: не подвергается коррозии, выцветанию или реакциям с большинством видов химических веществ.
- Более длинные дужки 38.1 мм способствуют множеству различных применений. Диаметр дужки 6.3 мм.
- Для каждого замка предназначены две этикетки (см.фото) – для передней и задней стенки корпуса

КА = система Одинаковый ключ

Комплектация: 6 замков

Размер корпуса замка В x Ш, мм	Синий КА	Красный КА	Черный КА	Желтый КА	Зеленый КА	Фиолетовый КА	Оранжевый КА
Малый: 44.4 x 38.1	065308 230724	065309 230725	065310 230726	065311 230727	065312 230728	065313 230729	065315 230731
Большой: 76.2 x 38.1	065300 230732	065301 230733	065302 230734	065303 230735	065304 230736	065305 230737	065307 230739

Замки безопасности BradyLock™

Экономичные латунные замки с цветными пластиковыми оболочками для быстрой идентификации. Красный или синий. Каждый замок с двумя ключами. Новые экономичные замки имеют разные ключи, но возможны дубликаты ключей при большом заказе.

Комплектация: 1 шт.

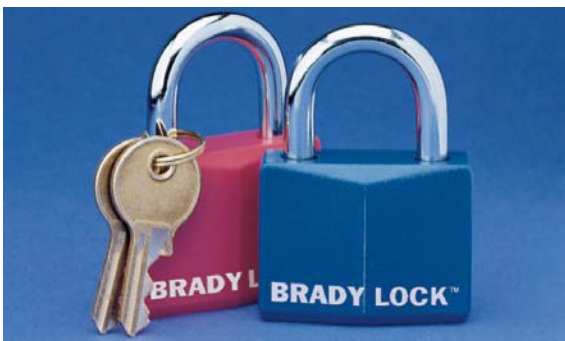

Арт.	Цвет	Размер, мм	Ширина дужки, мм
063000	Синий	33.3 x 43	22.2
063001	Красный	33.3 x 43	22.2

Замки безопасности BradyLock с раздвижной дужкой

Перемещаемая и раздвижная дужка обеспечивает максимальную гибкость применения.

- Твердый латунный корпус
- Раздвижная дужка гарантирует точную совместимость с фиксируемым элементом.
- Раздвигается от 70 мм до 140 мм

Комплектация: 1 шт.



Арт.	Размер, мм	Длина дужки, мм	Диам.дужки, мм
256580	40 x 50	70 x 140	11

Замки и аксессуары

Замки с твердым корпусом

Замки с твердым корпусом с дужкой из закаленной стали.
Размеры: 20мм, 30мм, 40мм, 50мм, 60мм.

- Точный механизм
- 20мм : 3 фиксатора – 30 и 40мм : 4 фиксатора – 50 и 60мм : 5 фиксаторов
- Дужки из закаленной стали
- Двойной рычаг фиксации дужки
- Диаметр дужки:
20мм = 4мм, 30мм = 5мм, 40мм = 6мм,
50мм = 7мм, 60мм = 9мм
- Все замки с 2-мя ключами

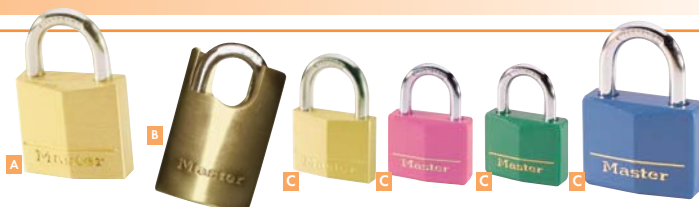

Опции:

- 30мм, 40мм и 50мм : возможны и большие ширины дужек
- 30мм, 40мм и 50мм : возможны дужки частично утопленные в корпус.
- 40мм, цветные виниловые оболочки (синий, зеленый, красный, желтый и розовый), согласование цветов с головкой ключа
- 30мм, 40мм и 50мм также возможны в системе Одинаковый ключ

A	225280	20мм – 11мм дужка	6	A	225286	40мм – 38мм дужка	6
A	225281	0мм – 16мм дужка	6	C	225287	40мм цветной – 22мм дужка (2 x синий, 1 x зеленый, 1 x красный, 1 x желтый, 1 x розовый)	6
B	225282	30мм – утопленная дужка	4	A	225288	50мм – 25мм дужка	6
A	225283	30мм – 64мм дужка	4	B	225289	50мм – утопленная дужка	4
A	225284	40мм – 22мм дужка	6	A	225290	50мм – 64мм дужка	4
B	225285	40мм – утопленная дужка	4	A	225291	60мм – 30мм дужка	6

Всепогодные замки

Замки имеют корпус из многослойной стали шириной 40 мм и превосходную прочность.

Корпус из многослойной стали.

- Термопластиковая оболочка
- Механизм с 4 фиксаторами
- Дужка из закаленной стали – диаметр : 10мм – ширина : 25мм
- Насадка сохраняет цилиндр чистым
- 2 ключа к каждому замку, опция системы Одинаковый ключ по запросу.

Комплектация: 4



Арт No.	225292	225293	225294	225295	225296
---------	--------	--------	--------	--------	--------

Замки серии Ex

Замки с корпусом из многослойной стали, полностью окутанная дужка 30мм, 40мм и 45мм.

- Корпус из многослойной стали
- Полностью защищенный корпус, что обеспечивает дополнительную защиту
- Двойной рычаг фиксации дужки
- Механизм с 4 фиксаторами
- Головка ключа с покрытием для большего удобства
- Дужка из закаленной стали - диам.:
30мм = 5мм, 40мм = 7мм, 45 = 8мм
- Каждый замок с двумя ключами, опция системы. Одинаковый ключ по запросу.



Комплектация: 4

Арт No.	225297	225298	225299
---------	--------	--------	--------

Морские замки

Устойчивы к любым погодным условиям

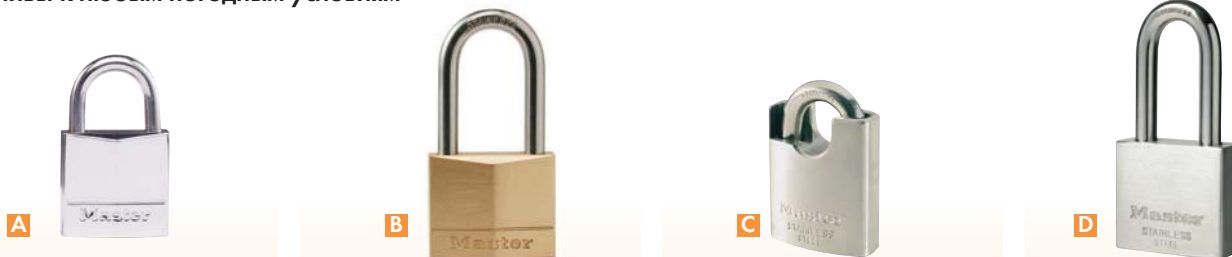

НИКЕЛИРОВАННАЯ ЛАТУНЬ ДУЖКА НЕРЖАВЕЮЩАЯ СТАЛЬ

Размеры: 30мм и 40мм.

- Никелированная жесткая латунь
- Фиксирующий механизм:
30мм = 4 фиксатора, 40мм = 5 фиксаторов
- Двойной рычаг фиксации дужки
- Ключ не вытаскивается при открытом замке
- Нержавеющая сталь дужка – диам.:
30мм = 4мм, 40мм = 6мм
30мм = 4мм, 40мм = 6мм

ТВЕРДАЯ ЛАТУНЬ ДУЖКА НЕРЖАВЕЮЩАЯ СТАЛЬ / ЛАТУНЬ

Размеры: 30мм - 40мм и 50мм.

- Фиксирующий механизм:
30 и 40мм = 4 фиксатора,
50мм = 5 фиксаторов
- Двойной рычаг фиксации дужки
- Дужка: нержавеющая сталь или латунь
диам.: 30мм = 5мм, 40мм = 6мм,
50мм = 7мм

НЕРЖАВЕЮЩАЯ СТАЛЬ УТОПЛЕННАЯ ДУЖКА

Размеры: 40мм и 50мм

- Корпус из нержавеющей стали (качество: 316-18/10)
- Двойной рычаг фиксации дужки
- Механизм из 5-фиксаторов
- Ключ не вытаскивается при открытом замке
- Дужка: нержавеющая сталь – диам.:
40мм = 7мм, 50мм = 10мм

НЕРЖАВЕЮЩАЯ СТАЛЬ ДУЖКА ШИРИНА 51мм

Размеры: 40мм и 50мм

- Корпус из нержавеющей стали (качество: 316-18/10)
- Двойной рычаг фиксации дужки
- Механизм из 5-фиксаторов
- Ключ не вытаскивается при открытом замке
- Дужка: нержавеющая сталь – диам.:
40мм = 7мм, 50мм = 9мм

A	225300	Корпус-никелир. латунь/ 30мм – Дужка-нержавеющая сталь 16мм	4	B	225307	Корпус-жесткая латунь / 35мм – Дужка: латунь 16мм	6
A	225301	Корпус-никелир. латунь/ 30мм – Дужка-нержавеющая сталь 64мм	4	B	225308	Корпус-жесткая латунь / 45мм – Дужка: латунь 25мм	6
A	225302	Корпус-никелир. латунь/ 40мм – Дужка-нержавеющая сталь	6	B	225309	Корпус-жесткая латунь / 50мм – Дужка: латунь 25мм	6
B	225303	Корпус-жесткая латунь / 30мм – Дужка-нержавеющая сталь 17мм	12	C	225310	Корпус-нержав. сталь / 40мм – Окутан. дужка-нерж. сталь	6
B	225304	Корпус-жесткая латунь / 40мм – Дужка-нержавеющая сталь 22мм	12	C	225311	Корпус-нержав. сталь / 50мм – Окутан. дужка-нерж. сталь	6
B	225305	Корпус-жесткая латунь / 40мм – Дужка-нержавеющая сталь 38мм	12	D	225312	Корпус-нержав. сталь / 40мм – Дужка-нержавеющая сталь 51мм	4
B	225306	Корпус-жесткая латунь / 50мм – Дужка-нержавеющая сталь 28мм	6	D	225313	Корпус-нержав. сталь / 50мм – Дужка-нержавеющая сталь	4

Серия титановых замков

Усиленные титаном для обеспечения суперпрочности

2 размера: 49мм и 59мм

- Корпус из нержавеющей стали
- Дужка - закаленная сталь
- Утопленная дужка
- Механизм с зубчатым приводом
- Сквжина ключа находится на передней стороне замка
- Патентованная скользящая заглушка скважины ключа

Комплектация: 1



225314	49мм – черный – дужка 16мм – диам. 7мм
225315	59мм – черный – дужка 24мм – диам. 8мм

Замки из жесткой латуни серии Про

Замки из жесткой латуни имеют размеры: 40мм, 45мм и 50мм

- Корпус из жесткой латуни
- Двойной механизм блокировки с цилиндром из нержавеющей стали
- Вынимаемый цилиндр с 6 фиксаторами
- Дужки – диам.:
40мм = 6мм дужка - закаленная сталь
45мм = 8мм дужка - закаленный сплав стали и бора
50мм = 9мм дужка - закаленный сплав стали и бора
- По запросу вы можете приобрести замки систем «Одинаковый ключ» и «Мастер ключ»



225316	40мм Серия Про, жесткая латунь – дужка 27мм – диам. 26мм	4
225317	45мм Серия Про, жесткая латунь – дужка 30мм – диам. 8мм	6
225318	50мм Серия Про, жесткая латунь – дужка 38мм – диам. 9мм	4

Замки серии Про

Замки высокой надежности, устойчивые к влиянию погодных условий

2 размера: 54мм и 67мм

- Корпус из многослойной стали и термопластиковым покрытием Хепоу, защищающим корпус замка и цилиндр механизма от грязи
- Двойной шарикоподшипниковый механизм: защита от вырывания и ударов молотком и пр.
- Высоконадежный цилиндр с 6 барабанными фиксаторами
- Защитная крышка для скважины ключа
- Дужка из закаленного сплава бора – диам. :
54мм = 8мм, 67мм = 11мм
- По запросу вы можете приобрести замки систем «Одинаковый ключ» и «Мастер ключ»

Комплектация: 4



225319	54мм Серия Про– дужка 30мм
225320	67мм Серия Про– дужка 35мм

Корд из закрученной стали с прозрачным виниловым покрытием

Комплектация: 1 шт.



225321	Корд с виниловым покрытием	1,20м x 6мм
225322	Корд с виниловым покрытием – самосмотка	1,80м x 6мм
225323	Корд с виниловым покрытием – прямой	1,80м x 6мм
225324	Корд с виниловым покрытием –петлевые зажимы	1,80м x 8мм

Кодовые замки

Удобная блокировка без ключа



Цветные литые замки неправильной формы

- Длина: 85мм / высота: 47мм – ширина: 12мм
- Блокирующий механизм с переустанавливаемой комбинацией, 3-позиционный код
- Цвета: синий, зеленый, фиолетовый, желтый, титановый, оранжевый

Кодовый замок из нержавеющей стали

- 3 фиксатора
- Цвета: красный, синий и черный
- 1500 возможных комбинаций обеспечивают максимальную надежность
- Корпус из биармированной нержавеющей стали
- Дужка - закаленная сталь 19мм – диам.: 8мм



Замок с возможностью самостоятельной произвольной установки комбинации кода. 10 000 возможных комбинаций кода!

- Корпус из жесткой латуни 51 мм
- Дужка - закаленная сталь 25мм – диам.: 8мм
- Двойной механизм блокировки
- По запросу возможен вариант с утопленной дужкой
- Для обеспечения еще большей надежности код необходимо перепрограммировать, чтобы заблокировать дужку замка



Замки серии «Титан»

Высокотехнологичная сила титановой прочности Titanium Tough™

- Литой корпус с устойчивым к возникновению царапин покрытием из пластика ABS
- Дужка - закаленная сталь 24мм – диам.: 6мм
- Противударная защита, блокирующий механизм на шарикоподшипниковой основе
- 3 фиксатора – открываются нажатием кнопки
- Кодовая комбинация назначается автоматически, когда дужка закрыта



225333	Цветные литые замки неправ.формы (1 x синий, 1 x зеленый, 1 x фиолетовый, 1 x желтый, 1 x титановый, 1 x оранжевый)	6
225334	Кодовый замок из нерж. стали (круглый) (1 x красный, 1 x синий, 2 x черный)	4
225332	Замок с самостоятельной кодировкой	4
225331	Замки серии «Титан» 48мм x 86мм	1

Замки-затворы

Специальные упорные петли

- Корпус из закаленной стали
- Скоба из закаленной стали, устойчивая к разрезанию и плиению
- Специальные петли противостоят возможной попытке вырвать их
- 2 размера:
– 91мм допускает дужку диаметром до 9мм
– 152мм допускает дужку диаметром до 14мм



Комплектация: 1

225330	91 мм специальные упорные петли
225329	152 мм специальные упорные петли

Корд из плетеной стали с виниловым покрытием черного цвета

- Плетеная сталь обеспечивает прочность и гибкость
- Виниловое покрытие предотвращает возникновение царапин
- 4 размера

Комплектация: 1



Арт No.	225325	225326	225327	225328
---------	--------	--------	--------	--------

Замки и аксессуары

Латунные идентификационные бирки

Мгновенная идентификация пользователя замка. Противостоит жестким условиям внешней среды. Нанесение на бирки может производиться гравировкой или клеймением. Соответствует диаметру дужки до 9.5 мм.

В упаковке 12 шт.



Арт.	Описание	Комплектация
265378	Латунные бирки и кольца для крепления	12
265379	Муфты и заклепки	12

Замочные ушки

Иногда оборудованию необходима дополнительная модификация с целью создания возможности блокировки. Замочные ушки предназначены как раз для этого и выпускаются в 2-х версиях:

- Замочные ушки из прочной кованной стали для установки на поверхность (под углом 90°)
- Внутренние замочные ушки (плоские)
- Ширина 38 мм, для дужки замка диаметром до 13 мм.



Арт.	Описание	Комплектация
065686	Для внешней поверхности	6 пар
065687	Для внутренней поверхности	1 пара

Блокираторы безопасности

Блокираторы предназначены для блокировки источника энергии 6-ю рабочими. Изготовлены из покрытой винилом высокопрочной стали с гальваническим покрытием для устойчивости к коррозии. Предназначены для принятия 6 замков с диаметром дужки до 9.5 мм. 2 размера.

Комплектация: 12 шт.

Арт.	Ширина дужки	Цвет
265375	25 мм	Красный
265376	38 мм	Красный
225209	25 мм	Желтый
225210	38 мм	Желтый



Блокировочный комплект

2 x 25 мм Блокираторы безопасности

6 x 19 мм Стальные замки

(по одному каждого цвета)

6 Латунные бирки,

6 соединительных муфт

Арт No.: 265380



Блокираторы эконом-класса

Предназначены для коробки плавких предохранителей или коробки переключателя, блокираторы из крепкой стали обладают затвором диам. 25.4 мм и отверстиями 10.87 мм для 6 замков

Комплектация: 1 шт.

Арт. 236920



Короткие блокираторы

Универсальные и прочные, блокираторы применяются при меняющихся размерах.

Короткие блокираторы позволяют заблокировать коробки переключателей как малых так и больших размеров. Уникальная конструкция с двумя размерами затворов: 31.75 мм x 44.45 мм и круглым с диаметром 19.05 мм. Изготовлены из жесткой стали и держат одновременно до 6 замков.

Комплектация: 1 шт.

Арт. 236919



Блокираторы из жесткой стали

Конструкция предназначена для предотвращения разрушения. Жесткий U-образный болт не может быть вырван. Блокиратор держит до 3-х замков, внутренний диаметр U-образного болта - 25.4 мм.

Комплектация: 1 шт.

Арт.	Описание
236918	Блокиратор
230000	Блокиратор + цепь (150мм)



Алюминиевые блокираторы

Уникальная конструкция блокиратора предотвращает произвольное открытие затвора. U-образный болт соединяется с металлическим фиксатором, позволяющим его открывать, когда замки на нем закрыты. Материал: алюминий, покрытый красным пластиком. Покрытие обеспечивает высокий уровень различимости и защиты. Диаметр отверстий 9.52 мм подходит для любого замка BRADY.

Внутренний затвор 25.4 мм

Комплектация: 1 шт.

Арт.	Описание
236917	Блокираторы
230001	Блокираторы + цепь (150мм)



Блокирующие затворы безопасности с информационной этикеткой

Представляют собой комбинацию бирки и блокиратора. Устройство предназначено для блокирования одним служащим единицы оборудования для его профилактики или ремонта. До 5 дополнительных работников-ассистентов могут добавить свои блокираторы и бирки к блокирующим затворам безопасности с информационной этикеткой. Материал – прочный 5052 анодированный алюминий. Этикетка может быть надписана ручкой, карандашом или перманентным маркером. Материал затвора: алюминий.
Комплектация: 5 шт.
Размер: 184,1 x 76,2 x 4,7 мм
D отверстия: 8 мм



Ручки-маркеры BRADY

Арт.	Текст
265390	Do not operate
265393	Ne pas faire fonctionner
265391	Nicht schalten
265392	Niet bedienen



Блокирующие затворы безопасности без этикетки

Цвет	Арт.
Красный	265399
Синий	225199
Зеленый	225198
Золотистый	225197
Серебристый	225196

Материал: алюминий

Комплектация : 5 шт.

Размер: 184,1 x 76,2 x 4,7 мм

D отверстия: 8 мм



Закажите в BRADY

Нанесите на затворы этикетки с вашим текстом.

С логотипом или без, со штрих-кодом или без, с вашим собственным специальным текстом.

Свяжитесь с представителем Brady для получения подробной профессиональной консультации

Brady SHOCK-STOP® Group Lock Box

- Упрощает блокировку крупного оборудования
 - После блокировки оборудования или процесса ключ/ключи помещаются в бокс. Затем каждый авторизованный член бригады размещает свой замок или бирочное устройство в общий бригадный блокирующийся бокс.
 - Блокирующийся бокс выкрашен в визуально инструктирующий об ограничении доступа цвет
 - Каждый бригадный блокирующийся бокс SHOCK-STOP снабжен двумя затворами SHOCK-STOP для множественных применений.
- Размеры: 26.7 см Ш x 42.2 мм Д



New

Арт.	Описание
087692	Бригадный блокирующийся бокс SHOCK-STOP

Затворы SHOCK-STOP®

- Специальный визуальный предупреждающий знак, объединяющий информацию группы служащих
- До 6 рабочих, блокирующих один источник энергии
- Диаметр отверстия 9.5 мм
- Надпись с обеих сторон этикетки
- 5 затворов в комплекте



New

Арт.	Описание
087693	Затвор SHOCK-STOP

Этикетки для замков

Этикетки предназначены для легкой и быстрой идентификации замков. Для защиты этикетки воспользуйтесь ламинатом Brady.

Материал: винил

Цвета: Красный, зеленый, синий, желтый и белый (другие цвета по запросу)

Комплектация: 12 шт.

Арт.	Размер в х д (мм)	Комплектация шт	Описание	Цвет
225272	19 x 127	12	Опасно! Не снимать замок!	Красный
225273	19 x 127	12	Опасно! Не снимать замок!	Зеленый
225274	19 x 127	12	Опасно! Не снимать замок!	Синий
225275	19 x 127	12	Опасно! Не снимать замок!	Желтый
225276	19 x 127	12	Опасно! Не снимать замок!	Белый
065508	25 x 152	40	Прозрачный ламинат В-674	

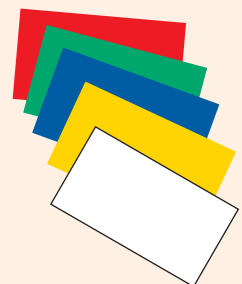

Блокировочные боксы и центры



Групповой блокировочный бокс

Упрощает блокировку крупного оборудования. После блокировки оборудования или процесса ключ/ключи помещаются в бокс. Затем каждый авторизованный член бригады размещает свой замок или бирочное устройство на общий бригадный блокирующийся бокс. Гарантирует невозможность разблокировки одним рабочим до тех пор, пока ВСЕ рабочие не снимут свои блокираторы или бирки.

Комплектация: 1 шт.



Арт.	Цвет	Размер, мм
065699	Красный	230 x 88 x 150
045190	Синий	230 x 88 x 150
065672	Желтый	230 x 88 x 150

Групповой блокировочный центр

Групповой блокировочный центр располагает 18 крючками для ключей и 2 слотами для замков (не вкл.). Бокс позволяет каждому рабочему добавить замок на коммутатор, тем самым эффективно заблокировать несколько источников энергии, ключи замков сходятся в один бокс.

Материал: акрил. Не предназначен для предотвращения вынужденного доступа.

Комплектация: 1 шт.



Арт.	Описание	Размер, см
800127	Блокировочный центр на 18 крючков	19.5 x 40.6 x 6.4
800116	Блокировочный центр на 8 крючков	19.5 x 30.5 x 6.4
800117	Блокировочный центр на 3 крючков	15 x 15 x 8



Контрольный центр замков

Сталь, окрашенная порошком красного цвета с трафаретным нанесением белой краской. Каждый металлический крючок с никелевым покрытием достаточно большого размера для размещения двух замков (не вкл.). В комплект центра входят 2 ключа.



Арт.	Описание	Размер, см
800118	Контрольный центр замков 18 крючков	39.4 x 45.7 x 5
800119	Контрольный центр замков 8 крючков	25.4 x 30.5 x 5



Станции замков

Стальной держатель замков с пластиковым покрытием красного цвета. Малый держатель вмещает до 6 замков. Большой -- до 36 замков.

Арт.	Описание
800120	Малая станция замков (только станция, замки не вкл.)
800121	Большая станция замков (только станция, замки не вкл.)



Блокировочные станции

Обладающие высокой степенью визуальной различимости блокировочные станции Brady помогут вам легко найти необходимый блокиратор, бирку или затвор. Станции сделаны из прочного пластика и предназначены для применения в жестких внешних условиях. Компоненты в комплект станции не включены.

А. Блокировочная станция 10

Размер: 48,2 см x 30,4 см

Арт. 065679

В. Персональная блокировочная станция

Размер: 20,3 см x 30,4 см

Арт. 065550

С. Блокировочная станция 4

Размер: 20,3 см x 30 см

Арт. 065763

Д. Локальная блокировочная станция

Размер: 48,2 см x 60,9 см

Арт. 065551

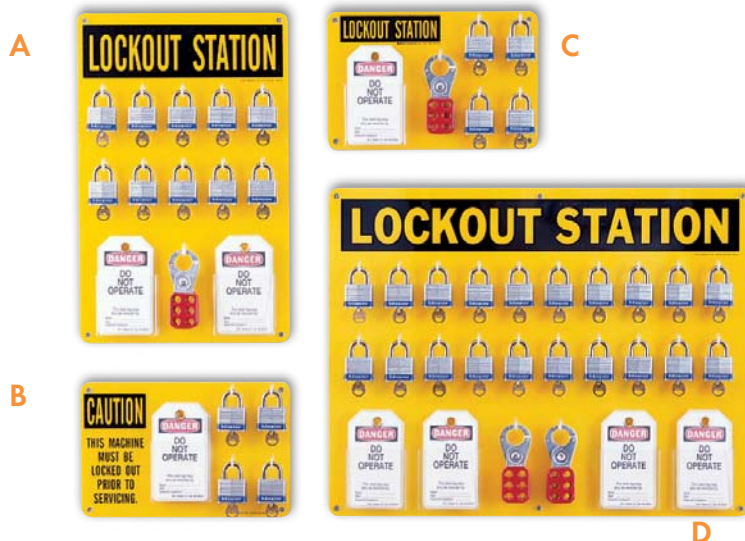

Адаптируемые блокировочные станции

(компоненты не вкл.)

Арт.	Описание	Размер
A	Большая адаптируемая станция с защитным покрытием	48.2 x 58.4 x 10.1 см
B	Большая адаптируемая станция	48.2 x 58.4 x 10.1 см
C	Малая адаптируемая станция	30.4 x 45.7 x 7.6 см



A



B



C



Создайте доступную безопасность.

Поместите блокировочную станцию Brady в центральной части здания, чтобы обеспечить легкий доступ к замкам, биркам, затворам. Эффективная безопасность, быстрое согласование

Крючки этих станций могут быть выстроены в разном порядке.



Блокировочные министанции с защитным покрытием

Малые станции, тем не менее, имеют достаточно большую вместимость. 2 кармана вмещают достаточное количество различных необходимых компонентов блокировки. Покрытие служит для того, чтобы компоненты оставались чистыми и всегда готовыми к работе.

Арт. 800122 (только министанция)



Бирки

Самоклеющиеся этикетки: Безопасность механизма

Комплектация: 1 этикетка – Размер: 100 x 150 мм – Материал: ламинированный полиэстер



Арт. 230782 230783 230784 230785

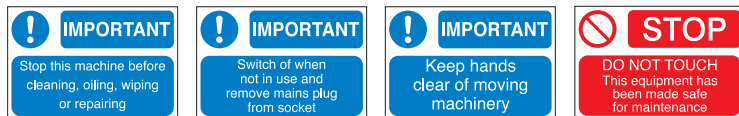

Арт. 230786 230787 230788 230789

Предупреждающие бирки: Механизм связан с риском

Обратная сторона: чистое поле – Комплектация: 10 бирок

Размер: 75 x 160 мм

Материал: полужесткий полиэстер

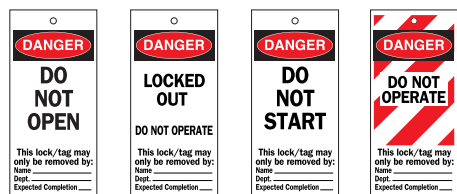

Арт. 230778 230779 230780 230781

Контрольные бирки обозначения качества и прохождения ремонта

Обратная сторона: чистое поле Комплектация: 10 бирок – Размер: 75 x 160 мм – Материал: полужесткий полиэстер

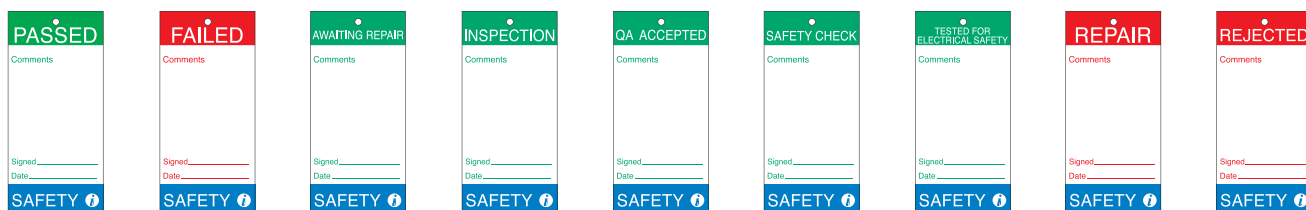

Арт. 230806 230807 230808 230809 230810 230811 230812 230813 230814







Предупреждающие бирки







Указывают ответственность за размещение блокираторов и рабочих, авторизованных для их снятия или для внесения в них изменений. Бирки изготовлены из гибкого полиэстера, устойчивого к воздействию воды, масел и экстремальных температур.





Матовая поверхность легко позволяет сделать надпись при помощи шариковой ручки или фломастера.

Комплектация: 10 бирок с хомутиками

Размеры: 75 x 160 мм (a) or 50 x 110 мм (b)

						
Арт.	(a) 262950	262951	262952	262953	262954	262957
	(b) 225400	225401	225402	225403	225404	225405
						265549
						225406

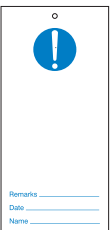
							
Арт.	(a) 265550	262962	262964	262965	265664	265548	265665
	(b) 225408	225409	225410	225411	225412	225407	225413

					
Арт.	(a) 265666	265667	265671	225417	225419
	(b) 225414	225415	225416	225418	225420

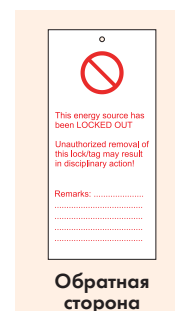

					
Арт.	(a) 265672	265673	265675	265676	265677
	(b) 225421	225422	225423	225424	225425

			
Арт.	(a) 265678	265679	
	(b) 225426	225427	

Обратная сторона



Арт No. Описание
087052 Перманентный маркер



Бирки

Бирки безопасности Brady

- Бирки безопасности Brady обеспечивают поверхностную идентификацию.
- Очень простое применение: наносятся в считанные секунды.
- У бирок есть специальные язычки, позволяющие прикреплять их к любой детали или оборудованию.
- Бирка отпечатана с обеих сторон, это гарантирует постоянную видимость информации

Комплектация: 10 бирок

Размеры:, мм	
Этикетка:	145 x 85
Язычок:	15 x 140



Тип	Арт.	Тип	Арт.	Тип	Арт.	Тип	Арт.
Опасно	241700	Предупреждение, повреждено	241701	Предупреждение, работают люди	241703	Опасно, риск электрического удара	241708
Опасно, оголенный провод	241710	Опасно, содержит асбест	241712	Опасно, биологическое поражение	241713	Опасно, радиоактивные вещества	241714
Не включать, повреждено	241716	Не включать	241717	Не включать, ремонт	241718	Не дотрагиваться	241719
Выключено, проводятся испытания электрической безопасности	241720	Тестирование электробезопасности	241721				
				Обратная сторона			

Бирочная станция

Позволяет произвести организацию бирок в одном месте для быстрого и легкого поиска работником необходимой бирки.

Служит для размещения бирок размером 14.6 x 7.6 см. (бирки не вкл.)

Материал: конструкция из жесткого поликарбонатного пластика

Арт. 081773



Держатель для бирок

Компактный держатель из прозрачного пластика

Предназначен для размещения 50 бирок, хомутов

и ручек для нанесения маркировки.

Выпускается с клеящимися накладками, магнитными накладками и винтами для установки. (содержимые компоненты не вкл.)

Арт. 800125

